

# VÅR MINSTA VILLAHISSE

## Aritco 4000 Datablad 2021

Hissen har konstruerats för att möta alla krav på komfort, utrymme och design. Hissen finns i flera olika storlekar, med möjlighet att specialdesigna den med detaljer så som t.ex. glasväggar, färger och olika materialval.

### Några fördelar med Aritco 4000:

- Design, storlekar och optioner skapade för hemmamiljö
- Minimala ingrepp i huset
- A-klassad energikonsumtion enligt VDI4707
- 95% återvinningsbart material
- Miljöklassad hos SundaHus
- Patenterad skruv/mutter teknik (ingen olja som kan läcka)
- Marknadens lägsta service- och driftskostnad

För mer information, vänligen besök [aritco.com](http://aritco.com)

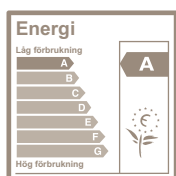

  
**ARITCO™**

**Aritco Lift AB**  
Elektronikhöjden 14, Box 516  
175 26 Järfälla, Sweden

T: +46 (0) 8 120 401 00  
E: [info@aritco.com](mailto:info@aritco.com)  
[www.aritco.com](http://www.aritco.com)

# ARITCO 4000

## HISSFÄRG

Kan målas i valfri RAL-kulör från den klassiska K7-färgkartan (utom pärl- och fluorescerande färger).

## GOLV

8 olika golv att välja mellan.



## GLAS

2 olika glas att välja mellan.



## DÖRRAR

2 olika dörrar att välja mellan.

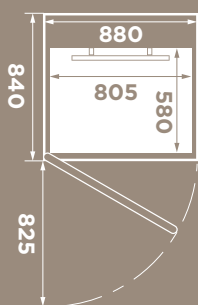
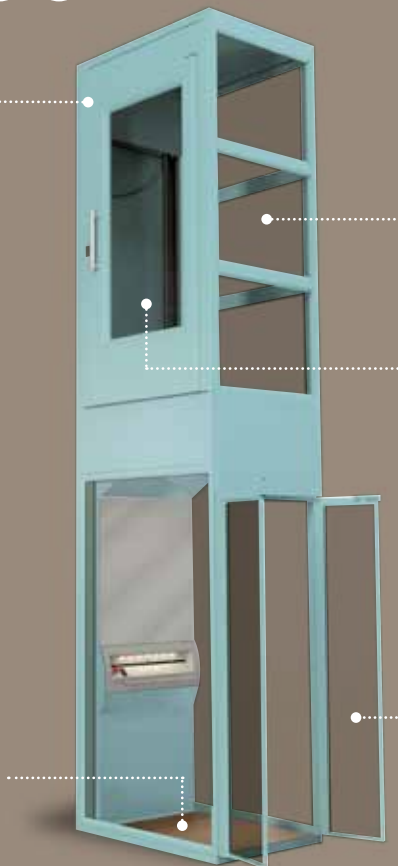

**Storlek:** 580 x 805 mm  
**Maxlast:** 250 kg / 2 personer

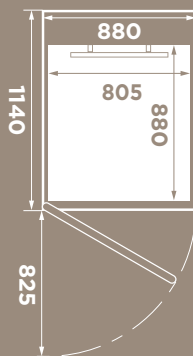



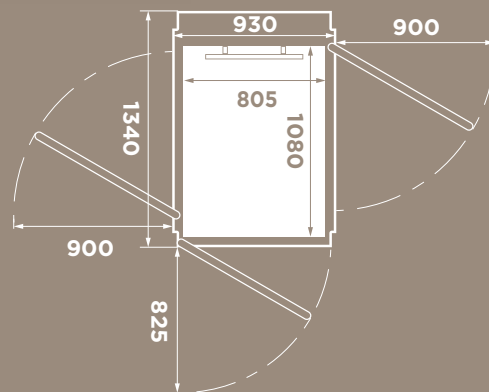



**Storlek:** 880 x 805 mm  
**Maxlast:** 250 kg / 2 personer

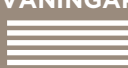

**Storlek:** 1080 x 805 mm  
**Maxlast:** 250 kg / 2 personer

## Produktsammanfattning

<p><b>TOPPHÖJD</b></p> <p><b>2300 mm</b></p>	<p><b>TYP AV HISS</b> Villahissen är byggd för att installeras i privatbostäder. Den ska inte användas i offentliga byggnader.</p>	<p> <b>HASTIGHET</b> Max <b>0,15 m/s</b></p>	<p> <b>DRIVSYSTEM</b> Patenterad skruv/mutter-teknik 1,5 kW motor</p>	<p><b>STYRS FRÅN KONTROLLPANELEN</b> <b>Hold to run</b> - tryck för att åka hissen</p>	<p><b>ANTAL VÅNINGAR</b>  2 till 6 våningar</p>
<p> <b>INSTALLATION</b> Nedsänkt installation 50 mm under golvet Installerad direkt på golvet med 50 mm ramp</p>	<p>INSTALLERAS I <b>INOMHUS</b></p>	<p><b>LYFTHÖJD</b> <b>250–13 000 millimeter</b></p>	<p> <b>GARANTI</b> Aritco 4000 har 24 månaders garanti. Skruv och mutter har 10 års garanti.</p>	<p> <b>TEKNISKT DIREKTIV</b> Europeiska maskindirektivet 2006/42/EC Europeisk standard EN 81-41</p>	
<p> <b>Ström-försörjning:</b> 230 V 1-fas</p>	<p>Nödsänkning: Batteridrivnen</p>				